



Aluminium Haustüren

A600-3D-S2 mit flügelüberdeckendem Türblatt

Preisliste

NEU!

A600-3D-S2

Inklusive Zubehör:

- Edelstahlstoßgriff (800 mm)
- Innendrücker
- Rosetten
- Zylinder



Modell- und Dekorvarianten

Modell

A601
3D-S2

Abbildung:
Weiß



WEISS

GRAU

ANTHRAZIT

Modell

A669
3D-S2

Abbildung:
Grau



Ornamentglas
504



WEISS

GRAU

ANTHRAZIT

Modell

A603
3D-S2

Abbildung:
Anthrazit



Glas
Mastercarré



WEISS

GRAU

ANTHRAZIT

Modell

A604
3D-S2

Abbildung:
Weiß



Glas
Mastercarré



WEISS

GRAU

ANTHRAZIT

Modell

A605
3D-S2

Abbildung:
Grau



Glas
Mastercarré



WEISS

GRAU

ANTHRAZIT

Modell

A606
3D-S2

Abbildung:
Anthrazit



Ornamentglas
504



WEISS

GRAU

ANTHRAZIT

Modell

A608
3D-S2

Abbildung:
Grau



Glas
Mastercarré



WEISS

GRAU

ANTHRAZIT

Modell

A629
3D-S2

Abbildung:
Anthrazit



Ornamentglas
504



WEISS

GRAU

ANTHRAZIT

Modell

A660
3D-S2

Abbildung:
Weiß



Ornamentglas
504



WEISS

GRAU

ANTHRAZIT

Die Aluminium 600 Haustürserie erhalten Sie innen und außen in gleicher Dekorfarbe.

Modell
A661
3D-S2

Abbildung:
Grau

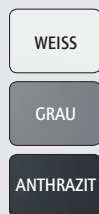

Modell
A662
3D-S2

Abbildung:
Anthrazit

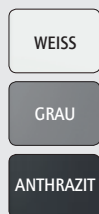

Modell
A663
3D-S2

Abbildung:
Weiß



Modell
A664
3D-S2

Abbildung:
Grau



Modell
A665
3D-S2

Abbildung:
Anthrazit

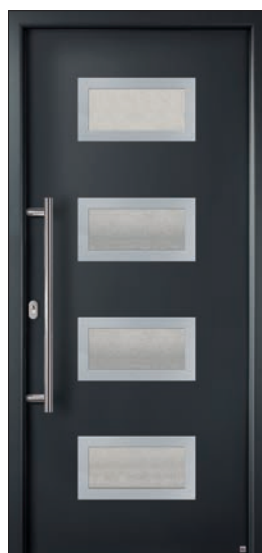

Modell
A666
3D-S2

Abbildung:
Weiß

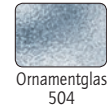

Modell
A667
3D-S2

Abbildung:
Grau



Modell
A668
3D-S2

Abbildung:
Anthrazit



Alle Haustüren inklusive Zubehör:

- Edelstahlstoßgriff (800 mm)
- Innendrücker, Rosetten und Zylinder



Aluminiumrahmen 79 mm



Thermische Aluminium-Bodenschwelle



Türblatt, wärmegeämmt



3-fach Schwenkriegelschloss



Ornamentglas 504



Glas Mastercarré



3-fach Verglasung



2 Aushebelsicherungen



Runde Rahmenkante



Oberflächenfarbe: ähnl. RAL 9016



Oberflächenfarbe: ähnl. RAL 7001



Oberflächenfarbe: ähnl. RAL 7016

- 1 Aluminiumrahmen 79 mm, thermisch getrennt
- 2 thermische Aluminium-Bodenschwelle (20 mm)
- 3 Türblatt wärmegeämmt (60 mm) mit zusätzlicher Verstärkung
- 4 3-fach Schwenkriegelschloss (Winkhaus M2)
- 5 3-fach Verglasung, Ornament 504 oder Mastercarré (modellabhängig)
- 6 2 Aushebelsicherungen auf der Bandseite (ca. 1 cm dick)
- 7 Elegantere Optik durch rund Rahmenkante
- 8 5 Jahre Garantie
- 9 Farben: beidseitig in weiß, grau oder anthrazit lieferbar
- 10 3 schwere, 3-dimensional verstellbare Bänder

11 Inklusive Zubehör:

- Edelstahlstoßgriff (800 mm)
- Innendrücker
- Rosetten
- Zylinder

Haustürquerschnitt ▶

Bänder ▼

Alle Haustüren sind mit drei schweren Bändern ausgestattet!

- 3-dimensional verstellbar
- 3-teilig



Nur in Silber

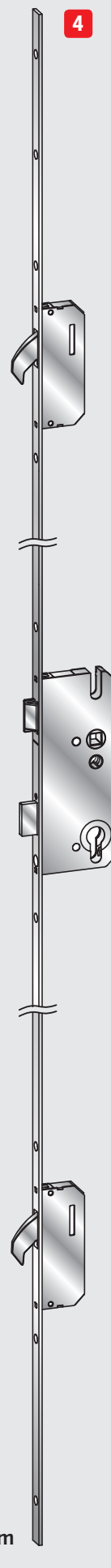
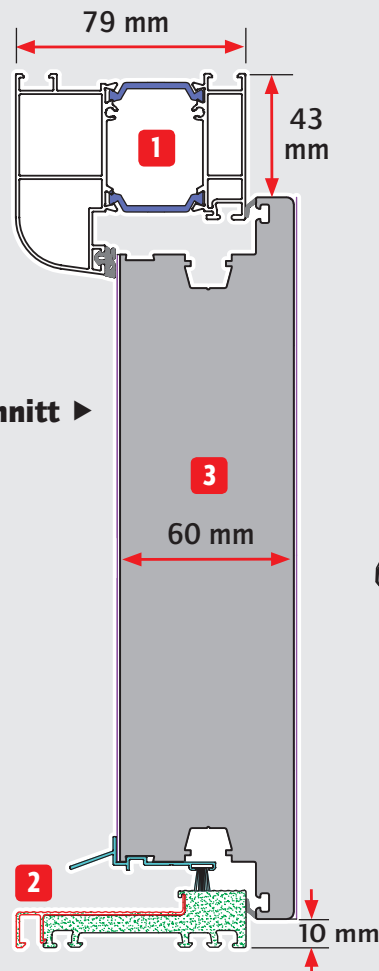



Hochwertige Aluminium Haustüren in Norm- und Sondermaßen.

Die Rahmenkonstruktion wird aus stabilen, 79 mm Alu-Profilen hergestellt. Das robuste 60 mm dicke, wärmedämmte Türblatt sorgt für ein behagliches Wohngefühl.

- **Exklusive Designvarianten**
- **Sicherheits-Plus**
- **Energiesparende Wärmedämmung**
- **Umfangreiche Extra-Ausstattungen**

Im Preis jeder Haustüre sind folgende serienmäßigen Ausstattungen inklusive:

- Sie erhalten Ihre Haustüre in weiß oder in 2 zusätzlichen modernen Dekorfarben, grau und anthrazit.
- Ein anderes Lebensgefühl – lichtdurchflutete Räume durch Ornamentglas 504 oder Mastercarré (modellabhängig) in Ihrer Haustüre.
- Weitere besondere Ausstattungen der Haustüren sind die thermisch getrennte Aluminium Bodenschwelle die mit ihren 20 mm Bauhöhe ideal für Renovierungen geeignet ist.
- An Ihre Sicherheit haben wir bei der Entwicklung dieser Haustüre natürlich ebenfalls gedacht. Die schweren, 3-dimensional verstellbaren Bänder, die massiven Schwenkriegel, sowie die doppelte Aushebelsperre (Hinterverriegelung) auf der Bandseite, sorgen für Ihre Sicherheit zu Hause.

Damit Sie ruhig schlafen können.

- Abgerundet wird das Ganze durch die besonders edel wirkende, moderne, runde Rahmenkante. Im Zusammenspiel mit Türblatt und Lichtausschnitten sorgt diese für eine hochwertige Optik.

Eine einfache Rechnung!

- Exklusives Design
 - + Hoher Sicherheitsstandard
 - + Kostensparende Wärmedämmung
 - + Viele Extras
-
- = **Aluminium Haustüren**

Geprüfte Qualität



Hochwertige, geprüfte Aluminium Haustüren mit flügelüberdeckendem Türblatt

Bei diesen Türen handelt es sich um hochwertige Aluminium-Haustüren. Sie verfügt über ein 60 mm starkes, wärmedämmtes Türblatt, womit sie einen **Ud-Wert von Ud = 1,0** erreicht.

Im Inneren der Tür haben wir für maximale Stabilität an 4 Positionen Stahlverstärkung eingearbeitet. Diese Tür hat standardmäßig eine 3-fach-Verglasung, welche sich wiederum positiv auf die Energieeinsparung auswirkt. Bei dem Rahmen wurde ebenfalls nicht gespart. Der 79 mm thermisch glasfaserverstärkte Aluminiumrahmen gibt dem Türblatt im eingebautem Zustand den nötigen Halt. Gleichzeitig nimmt er die ca. 2 cm starken Schwenkriegel genauso wie die 2 ca. 1 cm dicken Aushebelsicherungen bandseitig mit Leichtigkeit auf. Diese Tür ist im Schließbereich standardmäßig vorgerüstet für die Aufnahme einer elektronischen Öffnung (im Zubehör erhältlich).

Lieber Kunde:

Sie entscheiden sich in diesem Fall für eine im Preis- Leistungsverhältnis kaum zu übertreffende Haustür. Neben den absoluten Trendfarben und Modellen entscheiden Sie sich auch für eine Tür, die auf technisch neustem Stand ist. Bei richtiger Pflege erfreut Sie diese Haustür über Jahrzehnte. Einmal richtig eingebaut und sie schließt und schließt und schließt...

Apropos Pflege:

Durch die glatte Oberfläche am Türblatt (keine Rahmen oder Glasleistenabsätze, weder innen noch außen) ist diese Tür absolut einfach und schnell zu reinigen. Hier empfehlen wir unser Pflegeset (Zubehör Seite 24).

Eine Freude für jede Hausfrau.

Wir, das KM-Meeth Türenteam würde sich sehr freuen, wenn Sie sich für eine unserer Türen entscheiden, damit wir Ihnen durch unseren Service beweisen können, dass Sie uns wichtig sind !

Wo finde ich was?

- | | | |
|------------------|------------------------|----------------------------|
| 1 Türblatt | 5 3 schwere Bänder | 9 thermische Bodenschwelle |
| 2 Glas | 6 Schwenkriegelschloss | 10 Wetterschenkel |
| 3 Rahmen | 7 Runde Rahmenkante | 11 Stoßgriff ES80 |
| 4 Aushebelsperre | 8 Innendrucker | 12 Ovalrosetten |

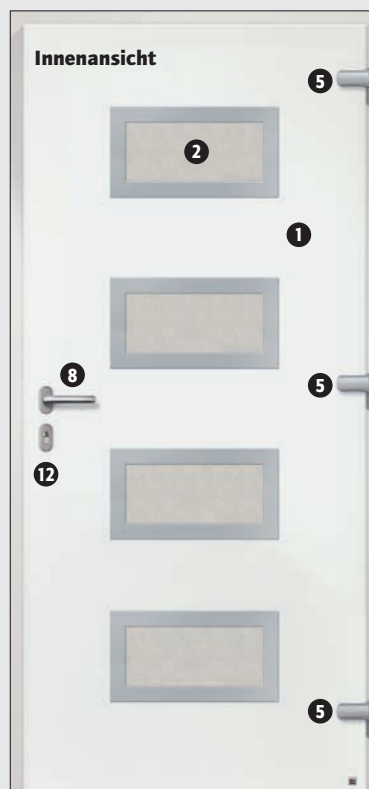

 Modell **A601-3D-S2, weiß**

Abbildung: Mit Stoßgriff ES80, Rosette und Zylinder

 Modell **A601-3D-S2, grau**

Abbildung: Mit Stoßgriff ES80, Rosette und Zylinder

Achtung:

Griffbohrung generell einseitig (Innen).

Bei Verwendung von Drücker/Drücker muss die Griffbohrung außen nachgebohrt werden.

Drückerbohrung für Drücker/Drücker werkseitig außen: Aufpreis 25,- €.

Die Türen müssen generell nach innen öffnend eingebaut werden.

 Modell **A601-3D-S2, anthrazit**

Abbildung: Mit Stoßgriff ES80, Rosette und Zylinder

Inklusive Zubehör:

- Edelstahlstoßgriff (800 mm) • Innendrücker • Rosetten • Zylinder

A601-3D-S2	Art. Nr. / DIN	Standardgrößen	cm-genau
weiß	543 10 01 5/6	1.099,00 €	1.199,00 €
grau	543 40 01 5/6		
anthrazit	543 30 01 5/6		
Breite in cm		98 - 103 - 108	88 bis 113
Höhe in cm		198 - 203 - 208	188 bis 218
Ansicht von innen ▶	5 = DIN LINKS	6 = DIN RECHTS	

Inklusive Zubehör:

• Edelstahlstoßgriff (800 mm) • Innendrücker • Rosetten • Zylinder

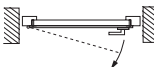
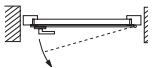
A669-3D-S2	Art. Nr. / DIN	Standardgrößen	cm-genau
weiß	543 12 69 5/6	1.299,00 €	1.399,00 €
grau	543 42 69 5/6		
anthrazit	543 32 69 5/6		
Breite in cm		98 - 103 - 108	88 bis 113
Höhe in cm		198 - 203 - 208	188 bis 218
Ansicht von innen ▶	5 = DIN LINKS 	6 = DIN RECHTS 	

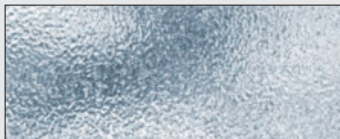

3-fach Verglasung mit Ornamentglas 504.
 (Auf Anfrage sind andere Gläser möglich - Seite 24)

 Modell **A669-3D-S2, grau**

Abbildung: Mit Ornamentglas 504, Stoßgriff ES80, Rosette und Zylinder

 Modell **A669-3D-S2, weiß**

Abbildung: Mit Ornamentglas 504, Stoßgriff ES80, Rosette und Zylinder

 Modell **A669-3D-S2, anthrazit**

Abbildung: Mit Ornamentglas 504, Stoßgriff ES80, Rosette und Zylinder

Achtung:

Griffbohrung generell einseitig (Innen).
 Bei Verwendung von Drücker/Drücker muss die Griffbohrung außen nachgebohrt werden.

**Drückerbohrung für Drücker/Drücker werkseitig außen:
 Aufpreis 25,- €.**

Die Türen müssen generell nach innen öffnend eingebaut werden.

 Modell **A603-3D-S2, anthrazit**

 Abbildung: Mit Glas Mastercarré,
Stoßgriff ES80, Rosette und Zylinder

 Modell **A603-3D-S2, grau**

 Abbildung: Mit Glas Mastercarré,
Stoßgriff ES80, Rosette und Zylinder

Achtung:

Griffbohrung generell einseitig (Innen).

Bei Verwendung von Drücker/Drücker muss die Griffbohrung außen nachgebohrt werden.

**Drückerbohrung für Drücker/Drücker werkseitig außen:
Aufpreis 25,- €.**

Die Türen müssen generell nach innen öffnend eingebaut werden.

 3-fach Verglasung
mit Mastercarré.
(Auf Anfrage sind andere
Gläser möglich - Seite 24)

 Modell **A603-3D-S2, weiß**

 Abbildung: Mit Glas Mastercarré,
Stoßgriff ES80, Rosette und Zylinder

Inklusive Zubehör:

- Edelstahlstoßgriff (800 mm) • Innendrücker • Rosetten • Zylinder

A603-3D-S2	Art. Nr. / DIN	Standardgrößen	cm-genau
weiß	543 14 03 5/6	1.199,00 €	1.299,00 €
grau	543 44 03 5/6		
anthrazit	543 34 03 5/6		
Breite in cm		98 - 103 - 108	88 bis 113
Höhe in cm		198 - 203 - 208	188 bis 218
Ansicht von innen ▶	5 = DIN LINKS	6 = DIN RECHTS	

Modell A604-3D-S2, anthrazit

 Abbildung: Mit Glas Mastercarré,
Stoßgriff ES80, Rosette und Zylinder

Achtung:

 Griffbohrung generell einseitig (Innen).
Bei Verwendung von Drücker/Drücker muss die Griffbohrung außen nachgebohrt werden.

**Drückerbohrung für Drücker/Drücker werkseitig außen:
Aufpreis 25,- €.**

Die Türen müssen generell nach innen öffnend eingebaut werden.

Inklusive Zubehör:

- Edelstahlstoßgriff (800 mm) • Innendrücker • Rosetten • Zylinder

A604-3D-S2	Art. Nr. / DIN	Standardgrößen	cm-genau
weiß	543 14 04 5/6	1.199,00 €	1.299,00 €
grau	543 44 04 5/6		
anthrazit	543 34 04 5/6		
Breite in cm		98 - 103 - 108	88 bis 113
Höhe in cm		198 - 203 - 208	188 bis 218
Ansicht von innen ▶	5 = DIN LINKS		6 = DIN RECHTS

 3-fach Verglasung
mit Mastercarré.

*(Auf Anfrage sind andere
Gläser möglich - Seite 24)*

Modell A604-3D-S2, weiß

 Abbildung: Mit Glas Mastercarré,
Stoßgriff ES80, Rosette und Zylinder

Modell A604-3D-S2, grau

 Abbildung: Mit Glas Mastercarré,
Stoßgriff ES80, Rosette und Zylinder

Inklusive Zubehör:

• Edelstahlstoßgriff (800 mm) • Innendrücker • Rosetten • Zylinder

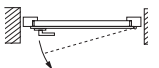
A605-3D-S2	Art. Nr. / DIN	Standardgrößen	cm-genau
weiß	543 14 05 5/6	1.299,00 €	1.399,00 €
grau	543 44 05 5/6		
anthrazit	543 34 05 5/6		
Breite in cm		98 - 103 - 108	88 bis 113
Höhe in cm		198 - 203 - 208	188 bis 218
Ansicht von innen ▶	5 = DIN LINKS 	6 = DIN RECHTS 	



3-fach Verglasung mit Mastercarré.
 (Auf Anfrage sind andere Gläser möglich - Seite 24)

 Modell **A605-3D-S2, grau**

Abbildung: Mit Glas Mastercarré, Stoßgriff ES80, Rosette und Zylinder

 Modell **A605-3D-S2, weiß**

Abbildung: Mit Glas Mastercarré, Stoßgriff ES80, Rosette und Zylinder

 Modell **A605-3D-S2, anthrazit**

Abbildung: Mit Glas Mastercarré, Stoßgriff ES80, Rosette und Zylinder

Achtung:

Griffbohrung generell einseitig (Innen).
 Bei Verwendung von Drücker/Drücker muss die Griffbohrung außen nachgebohrt werden.

Drückerbohrung für Drücker/Drücker werkseitig außen: Aufpreis 25,- €.

Die Türen müssen generell nach innen öffnend eingebaut werden.

 Modell **A606-3D-S2, anthrazit**

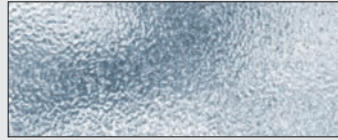
 Abbildung: Mit Ornamentglas 504,
Stoßgriff ES80, Rosette und Zylinder

 3-fach Verglasung
mit Ornamentglas 504.
*(Auf Anfrage sind andere
Gläser möglich - Seite 24)*

 Modell **A606-3D-S2, weiß**

 Abbildung: Mit Ornamentglas 504,
Stoßgriff ES80, Rosette und Zylinder

 Modell **A606-3D-S2, grau**

 Abbildung: Mit Ornamentglas 504,
Stoßgriff ES80, Rosette und Zylinder

Inklusive Zubehör:
 • Edelstahlstoßgriff (800 mm) • Innendrücker • Rosetten • Zylinder

A606-3D-S2	Art. Nr. / DIN	Standardgrößen	cm-genau
weiß	543 12 06 5/6	1.299,00 €	1.399,00 €
grau	543 42 06 5/6		
anthrazit	543 32 06 5/6		
Breite in cm		98 - 103 - 108	88 bis 113
Höhe in cm		198 - 203 - 208	188 bis 218
Ansicht von innen ▶	5 = DIN LINKS 	6 = DIN RECHTS 	

Achtung:

 Griffbohrung generell einseitig (Innen).
Bei Verwendung von Drücker/Drücker muss die Griffbohrung außen nachgebohrt werden.

Drückerbohrung für Drücker/Drücker werkseitig außen:
 Aufpreis 25,- €.

Die Türen müssen generell nach innen öffnend eingebaut werden.

 Modell **A629-3D-S2, weiß**

Abbildung: Mit Ornamentglas 504, Stoßgriff ES80, Rosette und Zylinder

 Modell **A629-3D-S2, grau**

Abbildung: Mit Ornamentglas 504, Stoßgriff ES80, Rosette und Zylinder

Achtung:

Griffbohrung generell einseitig (Innen).

Bei Verwendung von Drücker/Drücker muss die Griffbohrung außen nachgebohrt werden.

Drückerbohrung für Drücker/Drücker werkseitig außen: Aufpreis 25,- €.

Die Türen müssen generell nach innen öffnend eingebaut werden.

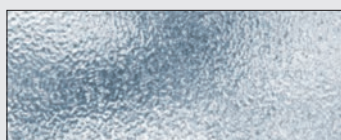
 3-fach Verglasung mit Ornamentglas 504.
 (Auf Anfrage sind andere Gläser möglich - Seite 24)

 Modell **A629-3D-S2, anthrazit**

Abbildung: Mit Ornamentglas 504, Stoßgriff ES80, Rosette und Zylinder

Inklusive Zubehör:

- Edelstahlstoßgriff (800 mm) • Innendrücker • Rosetten • Zylinder

A629-3D-S2	Art. Nr. / DIN	Standardgrößen	cm-genau
weiß	543 12 29 5/6	1.199,00 €	1.299,00 €
grau	543 42 29 5/6		
anthrazit	543 32 29 5/6		
Breite in cm		98 - 103 - 108	88 bis 113
Höhe in cm		198 - 203 - 208	188 bis 218
Ansicht von innen ▶	5 = DIN LINKS	6 = DIN RECHTS	

Inklusive Zubehör:

• Edelstahlstoßgriff (800 mm) • Innendrücker • Rosetten • Zylinder

A660-3D-S2	Art. Nr. / DIN	Standardgrößen	cm-genau
weiß	543 12 60 5/6	1.199,00 €	1.299,00 €
grau	543 42 60 5/6		
anthrazit	543 32 60 5/6		
Breite in cm		98 - 103 - 108	88 bis 113
Höhe in cm		198 - 203 - 208	188 bis 218
Ansicht von innen ▶	5 = DIN LINKS	6 = DIN RECHTS	

 Modell **A660-3D-S2, grau**

Abbildung: Mit Ornamentglas 504, Stoßgriff ES80, Rosette und Zylinder

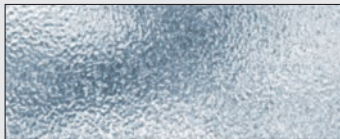
 3-fach Verglasung mit Ornamentglas 504.
 (Auf Anfrage sind andere Gläser möglich - Seite 24)

 Modell **A660-3D-S2, weiß**

Abbildung: Mit Ornamentglas 504, Stoßgriff ES80, Rosette und Zylinder

 Modell **A660-3D-S2, anthrazit**

Abbildung: Mit Ornamentglas 504, Stoßgriff ES80, Rosette und Zylinder

Achtung:

 Griffbohrung generell einseitig (Innen).
 Bei Verwendung von Drücker/Drücker muss die Griffbohrung außen nachgebohrt werden.

Drückerbohrung für Drücker/Drücker werkseitig außen: Aufpreis 25,- €.

Die Türen müssen generell nach innen öffnend eingebaut werden.

 Modell **A661-3D-S2, anthrazit**

Abbildung: Mit Ornamentglas 504, Stoßgriff ES80, Rosette und Zylinder

 Modell **A661-3D-S2, grau**

Abbildung: Mit Ornamentglas 504, Stoßgriff ES80, Rosette und Zylinder

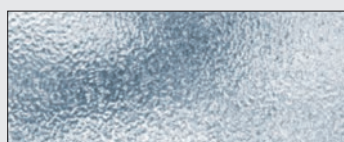
 3-fach Verglasung mit Ornamentglas 504.
 (Auf Anfrage sind andere Gläser möglich - Seite 24)

Achtung:

 Griffbohrung generell einseitig (Innen).
 Bei Verwendung von Drücker/Drücker muss die Griffbohrung außen nachgebohrt werden.

Drückerbohrung für Drücker/Drücker werkseitig außen: Aufpreis 25,- €.

Die Türen müssen generell nach innen öffnend eingebaut werden.

 Modell **A661-3D-S2, weiß**

Abbildung: Mit Ornamentglas 504, Stoßgriff ES80, Rosette und Zylinder

Inklusive Zubehör:

- Edelstahlstoßgriff (800 mm) • Innendrücker • Rosetten • Zylinder

A661-3D-S2	Art. Nr. / DIN	Standardgrößen	cm-genau
weiß	543 12 61 5/6	1.199,00 €	1.299,00 €
grau	543 42 61 5/6		
anthrazit	543 32 61 5/6		
Breite in cm		98 - 103 - 108	88 bis 113
Höhe in cm		198 - 203 - 208	188 bis 218
Ansicht von innen ▶	5 = DIN LINKS	6 = DIN RECHTS	

Modell A662-3D-S2, anthrazit

 Abbildung: Mit Ornamentglas 504,
Stoßgriff ES80, Rosette und Zylinder

Achtung:

 Griffbohrung generell einseitig (Innen).
Bei Verwendung von Drücker/Drücker muss die Griffbohrung außen nachgebohrt werden.

**Drückerbohrung für Drücker/Drücker werkseitig außen:
Aufpreis 25,- €.**

Die Türen müssen generell nach innen öffnend eingebaut werden.

Inklusive Zubehör:

- Edelstahlstoßgriff (800 mm) • Innendrücker • Rosetten • Zylinder

A662-3D-S2	Art. Nr. / DIN	Standardgrößen	cm-genau
weiß	543 12 62 5/6	1.299,00 €	1.399,00 €
grau	543 42 62 5/6		
anthrazit	543 32 62 5/6		
Breite in cm		98 - 103 - 108	88 bis 113
Höhe in cm		198 - 203 - 208	188 bis 218
Ansicht von innen ▶	5 = DIN LINKS		6 = DIN RECHTS

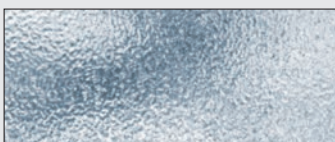
 3-fach Verglasung
mit Ornamentglas 504.
(Auf Anfrage sind andere
Gläser möglich - Seite 24)

Modell A662-3D-S2, weiß

 Abbildung: Mit Ornamentglas 504,
Stoßgriff ES80, Rosette und Zylinder

Modell A662-3D-S2, grau

 Abbildung: Mit Ornamentglas 504,
Stoßgriff ES80, Rosette und Zylinder

Inklusive Zubehör:

• Edelstahlstoßgriff (800 mm) • Innendrücker • Rosetten • Zylinder

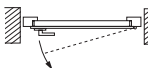
A663-3D-S2	Art. Nr. / DIN	Standardgrößen	cm-genau
weiß	543 12 63 5/6	1.299,00 €	1.399,00 €
grau	543 42 63 5/6		
anthrazit	543 32 63 5/6		
Breite in cm		98 - 103 - 108	88 bis 113
Höhe in cm		198 - 203 - 208	188 bis 218
Ansicht von innen ▶	5 = DIN LINKS 	6 = DIN RECHTS 	

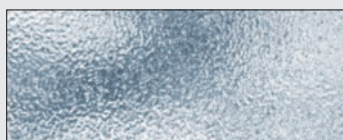
 3-fach Verglasung mit Ornamentglas 504.
 (Auf Anfrage sind andere Gläser möglich - Seite 24)

 Modell **A663-3D-S2, grau**

Abbildung: Mit Ornamentglas 504, Stoßgriff ES80, Rosette und Zylinder

 Modell **A663-3D-S2, weiß**

Abbildung: Mit Ornamentglas 504, Stoßgriff ES80, Rosette und Zylinder

 Modell **A663-3D-S2, anthrazit**

Abbildung: Mit Ornamentglas 504, Stoßgriff ES80, Rosette und Zylinder

Achtung:

 Griffbohrung generell einseitig (Innen).
 Bei Verwendung von Drücker/Drücker muss die Griffbohrung außen nachgebohrt werden.

Drückerbohrung für Drücker/Drücker werkseitig außen: Aufpreis 25,- €.

Die Türen müssen generell nach innen öffnend eingebaut werden.

Achtung:

Griffbohrung generell einseitig (Innen).
Bei Verwendung von Drücker/Drücker muss die Griffbohrung außen nachgebohrt werden.

**Drückerbohrung für Drücker/Drücker werkseitig außen:
Aufpreis 25,- €.**

Die Türen müssen generell nach innen öffnend eingebaut werden.

Inklusive Zubehör:

• Edelstahlstoßgriff (800 mm) • Innendrücker • Rosetten • Zylinder

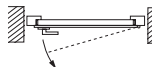
A664-3D-S2	Art. Nr. / DIN	Standardgrößen	cm-genau
weiß	543 12 64 5/6	1.199,00 €	1.299,00 €
grau	543 42 64 5/6		
anthrazit	543 32 64 5/6		
Breite in cm		98 - 103 - 108	88 bis 113
Höhe in cm		198 - 203 - 208	188 bis 218
Ansicht von innen ►	5 = DIN LINKS 	6 = DIN RECHTS 	



Modell **A664-3D-S2, anthrazit**

Abbildung: Mit Ornamentglas 504,
Stoßgriff ES80, Rosette und Zylinder

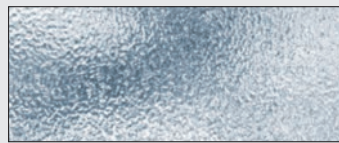

3-fach Verglasung
mit Ornamentglas 504.
(Auf Anfrage sind andere
Gläser möglich - Seite 24)



Modell **A664-3D-S2, weiß**

Abbildung: Mit Ornamentglas 504,
Stoßgriff ES80, Rosette und Zylinder



Modell **A664-3D-S2, grau**

Abbildung: Mit Ornamentglas 504,
Stoßgriff ES80, Rosette und Zylinder

Inklusive Zubehör:

• Edelstahlstoßgriff (800 mm) • Innendrücker • Rosetten • Zylinder

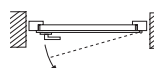
A665-3D-S2	Art. Nr. / DIN	Standardgrößen	cm-genau
weiß	543 12 65 5/6	1.299,00 €	1.399,00 €
grau	543 42 65 5/6		
anthrazit	543 32 65 5/6		
Breite in cm		98 - 103 - 108	88 bis 113
Höhe in cm		198 - 203 - 208	188 bis 218
Ansicht von innen ▶	5 = DIN LINKS 	6 = DIN RECHTS 	

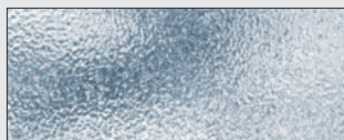

3-fach Verglasung mit Ornamentglas 504.
(Auf Anfrage sind andere Gläser möglich - Seite 24)

 Modell **A665-3D-S2, weiß**

Abbildung: Mit Ornamentglas 504, Stoßgriff ES80, Rosette und Zylinder

 Modell **A665-3D-S2, anthrazit**

Abbildung: Mit Ornamentglas 504, Stoßgriff ES80, Rosette und Zylinder

 Modell **A665-3D-S2, grau**

Abbildung: Mit Ornamentglas 504, Stoßgriff ES80, Rosette und Zylinder

Achtung:

Griffbohrung generell einseitig (Innen).
Bei Verwendung von Drücker/Drücker muss die Griffbohrung außen nachgebohrt werden.

**Drückerbohrung für Drücker/Drücker werkseitig außen:
Aufpreis 25,- €.**

Die Türen müssen generell nach innen öffnend eingebaut werden.

 Modell **A666-3D-S2, grau**

Abbildung: Mit Ornamentglas 504, Stoßgriff ES80, Rosette und Zylinder

 Modell **A666-3D-S2, weiß**

Abbildung: Mit Ornamentglas 504, Stoßgriff ES80, Rosette und Zylinder

 Modell **A666-3D-S2, anthrazit**

Abbildung: Mit Ornamentglas 504, Stoßgriff ES80, Rosette und Zylinder

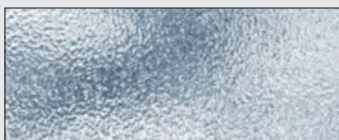
 3-fach Verglasung mit Ornamentglas 504.
 (Auf Anfrage sind andere Gläser möglich - Seite 24)

Inklusive Zubehör:

- Edelstahlstoßgriff (800 mm) • Innendrücker • Rosetten • Zylinder

A666-3D-S2	Art. Nr. / DIN	Standardgrößen	cm-genau
weiß	543 12 66 5/6	1.199,00 €	1.299,00 €
grau	543 42 66 5/6		
anthrazit	543 32 66 5/6		
Breite in cm		98 - 103 - 108	88 bis 113
Höhe in cm		198 - 203 - 208	188 bis 218
Ansicht von innen ▶	5 = DIN LINKS 6 = DIN RECHTS		

Achtung:

 Griffbohrung generell einseitig (Innen).
 Bei Verwendung von Drücker/Drücker muss die Griffbohrung außen nachgebohrt werden.

Drückerbohrung für Drücker/Drücker werkseitig außen: Aufpreis 25,- €.

Die Türen müssen generell nach innen öffnend eingebaut werden.

 Modell **A667-3D-S2, weiß**

Abbildung: Mit Ornamentglas 504, Stoßgriff ES80, Rosette und Zylinder

 Modell **A667-3D-S2, grau**

Abbildung: Mit Ornamentglas 504, Stoßgriff ES80, Rosette und Zylinder

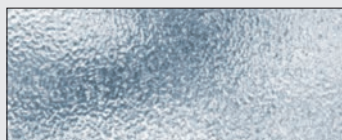
 3-fach Verglasung mit Ornamentglas 504.
 (Auf Anfrage sind andere Gläser möglich - Seite 24)

Achtung:

 Griffbohrung generell einseitig (Innen).
 Bei Verwendung von Drücker/Drücker muss die Griffbohrung außen nachgebohrt werden.

Drückerbohrung für Drücker/Drücker werkseitig außen: Aufpreis 25,- €.

Die Türen müssen generell nach innen öffnend eingebaut werden.

 Modell **A667-3D-S2, anthrazit**

Abbildung: Mit Ornamentglas 504, Stoßgriff ES80, Rosette und Zylinder

Inklusive Zubehör:

- Edelstahlstoßgriff (800 mm) • Innendrücker • Rosetten • Zylinder

A667-3D-S2	Art. Nr. / DIN	Standardgrößen	cm-genau
weiß	543 12 67 5/6	1.199,00 €	1.299,00 €
grau	543 42 67 5/6		
anthrazit	543 32 67 5/6		
Breite in cm		98 - 103 - 108	88 bis 113
Höhe in cm		198 - 203 - 208	188 bis 218
Ansicht von innen ▶	5 = DIN LINKS	6 = DIN RECHTS	

Inklusive Zubehör:

- Edelstahlstoßgriff (800 mm) • Innendrücker • Rosetten • Zylinder

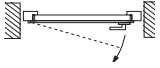
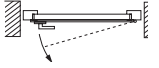
A668-3D-S2	Art. Nr. / DIN	Standardgrößen	cm-genau
weiß	543 12 68 5/6	1.199,00 €	1.299,00 €
grau	543 42 68 5/6		
anthrazit	543 32 68 5/6		
Breite in cm		98 - 103 - 108	88 bis 113
Höhe in cm		198 - 203 - 208	188 bis 218
Ansicht von innen ▶	5 = DIN LINKS 	6 = DIN RECHTS 	

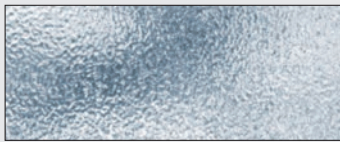

3-fach Verglasung
mit Ornamentglas 504.
(Auf Anfrage sind andere
Gläser möglich - Seite 24)



Modell **A668 3D-S2, grau**

Abbildung: Mit Ornamentglas 504,
Stoßgriff ES80, Rosette und Zylinder



Modell **A668 3D-S2, weiß**

Abbildung: Mit Ornamentglas 504,
Stoßgriff ES80, Rosette und Zylinder



Modell **A668 3D-S2, anthrazit**

Abbildung: Mit Ornamentglas 504,
Stoßgriff ES80, Rosette und Zylinder

Achtung:

Griffbohrung generell einseitig (Innen).
Bei Verwendung von Drücker/Drücker muss die Griffbohrung außen nachgebohrt werden.

**Drückerbohrung für Drücker/Drücker werkseitig außen:
Aufpreis 25,- €.**

Die Türen müssen generell nach innen öffnend eingebaut werden.

Achtung:

Griffbohrung generell einseitig (Innen).

Bei Verwendung von Drücker/Drücker muss die Griffbohrung außen nachgebohrt werden.

**Drückerbohrung für Drücker/Drücker werkseitig außen:
Aufpreis 25,- €.**

Die Türen müssen generell nach innen öffnend eingebaut werden.

 Modell **A608-3D-S2, grau**

 Abbildung: Mit Glas Mastercarré,
Stoßgriff ES80, Rosette und Zylinder

 Modell **A608-3D-S2, weiß**

 Abbildung: Mit Glas Mastercarré,
Stoßgriff ES80, Rosette und Zylinder

 Modell **A608-3D-S2, anthrazit**

 Abbildung: Mit Glas Mastercarré,
Stoßgriff ES80, Rosette und Zylinder

Inklusive Zubehör:

- Edelstahlstoßgriff (800 mm) • Innendrücker • Rosetten • Zylinder

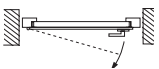
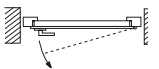
A608-3D-S2	Art. Nr. / DIN	Standardgrößen	cm-genau
weiß	543 14 08 5/6	1.199,00 €	1.299,00 €
grau	543 44 08 5/6		
anthrazit	543 34 08 5/6		
Breite in cm		98 - 103 - 108	88 bis 113
Höhe in cm		198 - 203 - 208	188 bis 218
Ansicht von innen ▶	5 =  DIN LINKS 6 =  DIN RECHTS		

 3-fach Verglasung mit Mastercarré.
(Auf Anfrage sind andere Gläser möglich - Seite 24)

Seitenteile und Oberlichter feststehend zum Kombinieren, mit Isolierverglasung Ug 1,1

- **15% Aufpreis** für 3-fach Verglasung (Bitte bei Bestellung angeben). – Kopplungsprofile müssen bei Bedarf hinzubestellt werden. Siehe Zubehör nächste Seiten.
- **Aufpreis** für Verbundsicherheitsglas einseitig: **87,99** (bitte bei Bestellung mit angeben)
- **Aufpreis** für Verbundsicherheitsglas beidseitig: **175,98** (bitte bei Bestellung mit angeben)



Modell **A608-3D-S2** Abbildung in weiß, mit zwei Seitenteilen Vollglas Satinato.

Bitte berücksichtigen Sie bei Kopplungen die Stoßfuge zwischen den Elementen zusätzlich abzudichten!

Seitenteile in weiß, grau und anthrazit möglich (Abbildungen in weiß)

Modelle	Blendrahmen	Füllung	Artikelnummer	
Modell SO1	Weiß	Vollglas klar	644 11 01 0	
	Grau		644 41 01 0	
	Anthrazit		644 31 01 0	
Modell SO2	Weiß	Vollglas Ornament 504	644 12 02 0	
	Grau		644 42 02 0	
	Anthrazit		644 32 02 0	
Modell SO3	Weiß	Vollglas Mastercarré	644 14 03 0	
	Grau		644 44 03 0	
	Anthrazit		644 34 03 0	
Modell SO5	Weiß	Vollglas Satinato	644 13 05 0	
	Grau		644 43 05 0	
	Anthrazit		644 33 05 0	
SO4 mit Sandwichfüllung				
Modell SO4	Weiß	Weiß	644 10 04 0	
	Grau		Grau	644 40 04 0
	Anthrazit		Anthrazit	644 30 04 0

Bei den farblich markierten Maßen in der Tabelle ist die Fertigung der Seitenteile und Oberlichter des Modells SO4 nicht möglich. Festelemente sind generell drehbar.

Bei der Bestellung ist darauf zu achten, dass die Wasserlochbohrungen immer unten sind. Bitte bestellen Sie daher immer Breite x Höhe.

Mögliche Haustürfarben:

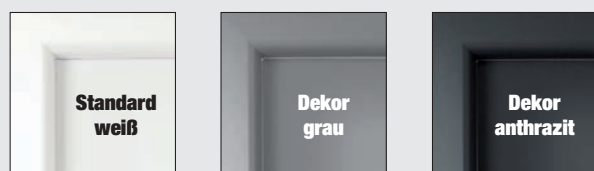

H/B	40	50	60	70	80	90	100	110	120
40	338	338	338	338	341	348	362	378	392
50	338	338	338	341	352	369	384	401	417
60	338	338	338	354	372	390	407	424	441
70	338	341	354	373	392	410	429	448	466
80	341	352	372	392	411	431	451	471	490
90	348	369	397	410	431	452	473	493	514
100	362	384	407	429	451	473	494	517	539
110	378	401	424	451	471	493	517	540	563
120	392	417	441	466	490	514	539	563	588
130	408	433	459	484	510	536	561	587	612
140	423	450	477	503	530	557	583	610	637
150	438	466	493	521	549	578	606	633	661
160	453	483	511	540	569	598	627	657	686
170	468	498	528	559	589	619	649	680	710
180	483	514	546	577	609	640	671	702	734
190	498	530	563	584	628	661	693	726	759
200	513	547	580	614	648	681	716	749	783
210	528	563	598	632	668	702	738	772	808
220	543	579	616	651	688	723	759	796	831
230	558	596	632	670	707	744	781	819	856
240	573	611	650	688	727	766	803	842	880

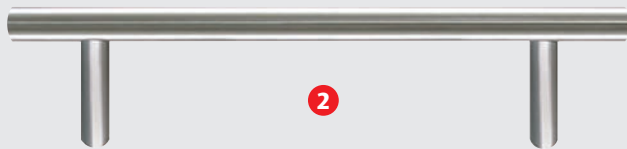
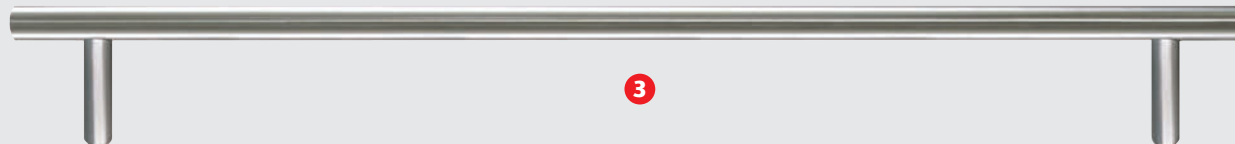
1
Griffe, Edelstahl
(matt gebürstet)

2

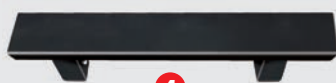
3

- 1 Haustür Griff ES 40**
Stoßgriff Edelstahl matt gebürstet, Länge 400 mm, inkl. Befestigungsmaterial und Bohrlehre (45° Stütze) • Art. Nr. 81060170 Stück **112,99 €**
- 2 Haustür Griff ES 80**
Stoßgriff Edelstahl matt gebürstet, Länge 800 mm, inkl. Befestigungsmaterial und Bohrlehre (45° Stütze) • Art. Nr. 81060180 Stück **132,99 €**
- 3 Haustür Griff ES 160**
Stoßgriff Edelstahl matt gebürstet, Länge 1600 mm, inkl. Befestigungsmaterial und Bohrlehre (45° Stütze) • Art. Nr. 81060160 Stück **162,99 €**

4
Griffe, Edelstahl
(schwarz)

5

- 4 Haustür Griff ES 40S**
Stoßgriff Edelstahl schwarz, Länge 400 mm, Griffplatte 40 mm breit, inkl. Befestigungsmaterial und Bohrlehre (45° Stütze) Art. Nr. 81070170 Stück **189,99 €**
- 5 Haustür Griff ES 80S**
Stoßgriff Edelstahl schwarz, Länge 800 mm, Griffplatte 40 mm breit, inkl. Befestigungsmaterial und Bohrlehre (45° Stütze) Art. Nr. 81070180 Stück **214,99 €**

Garnitur Nr.1 / Drücker - Drücker

 32 mm Schild / 92 mm Abstand
inkl. Befestigungsschrauben
und Bohrlehre

- weiß Art. Nr. 81010030
Stück **19,98 €**
- silber Art. Nr. 81050030
Stück **24,98 €**

Garnitur Nr.2 / Drücker - Knauf

 32 mm Schild / 92 mm Abstand
inkl. Befestigungsschrauben
und Bohrlehre

- weiß Art. Nr. 81010100
Stück **24,98 €**
- silber Art. Nr. 81050100
Stück **24,98 €**

Garnitur Nr.3 / Drücker - Drücker-Bügel

 32 mm Schild / 92 mm Abstand
inkl. Befestigungsschrauben
und Bohrlehre

- weiß Art. Nr. 81010110
Stück **24,98 €**
- silber Art. Nr. 81050110
Stück **24,98 €**

Garnitur Nr.4 / Drücker - Knauf Schild F1

 Edelstahl-Design mit
Kernziehschutzrossette außen.
Inkl. Schrauben und
Bohrschablone.

- Art. Nr. 81060080
Stück **99,00 €**

Garnitur Nr.5 / Drücker - Drücker

 Edelstahl-Design mit
Kernziehschutzrossette außen.
Inkl. Schrauben und
Bohrschablone.

- Art. Nr. 81060070
Stück **99,00 €**

Innendrücker

 Edelstahl matt gebürstet,
inkl. Befestigungs-
schrauben

- Art. Nr. 81060050
Stück **53,99 €**

Ovalrosette

 für Zylinder,
Edelstahl matt gebürstet

- Art. Nr. 81060060 Stück **6,49 €**
- Art. Nr. 81060040 Paar **12,98 €**

Kernziehrossette

 Edelstahl gebürstet,
inkl. Schrauben, Silber

- Art. Nr. 81060120 Stück **39,00 €**

Zylinderrosette

 schwarz, eckige Form
(passend für Stoßgriff
ES 40S oder ES 80S)

- Art. Nr. 81070060 Stück **9,99 €**

Pflegeset für Fenster und Türen aus Aluminium
Inhalt:

- Aluminium
Pflegereiniger
- Dichtungspflege
- Edelstahlreiniger
- Beschlägeöl
- Reinigungstuch
- Pflegeanleitung



- Art. Nr. 80200782 Stück **19,99 €**

Briefeinwurf (fertig montiert, modellabhängig)
Montage im Seitenteil: > 48 cm Breite

Maße: Einwurfsklappe: 270 x 76 mm
Einwurfschlitz: 230 x 35 mm

- | Farben: | Artikel-Nr.: | Preis: |
|--|--------------|-----------------|
| weiß (Rahmen weiß) | 80016742 | 124,99 € |
| silber (Rahmen weiß) | 80059066 | 124,99 € |
| silber (Rahmen schwarz) | 81059066 | 124,99 € |
| Anthrazit-Metallic
(Rahmen schwarz) | 80039332 | 146,99 € |

- Ersatzflügel für Haustüren = Preis 85 % vom Elementpreis
- Endkundenanlieferung: 69,- €
- Lieferzeit ca. 4 Wochen
- Drücker-Drückerbohrung werkseitig außen: 25,- €

Bei Bestellung bitte angeben:

- Mastercarré-Verglasung = Aufpreis 98,99 €
- Satinato-Verglasung = Aufpreis 98,99 €
- Chinchilla-Verglasung = Aufpreis 118,99 €
- Verbundsicherheitsglas einseitig = Aufpreis 87,99 €

Beschreibung	Abbildung	Farbe/Art	Größe/Länge	Art.-Nr.	Menge	UVP €
Montageanker für Aluminium Haustüren		weiß	-	84050090	Paar	2,10
Verbreiterungsprofil 21 x 30 mm (ALU) für Aluminium Haustüren		weiß grau anthrazit	Länge 220 cm Länge 220 cm Länge 220 cm	81010010 81040010 81030010	Paar Paar Paar	29,00 29,00 29,00
Kopplungsprofil 79 mm (PVC) für Aluminium Haustüren, mit Schrauben und 2 Verbindungslaschen		weiß grau anthrazit	Länge 220 cm Länge 220 cm Länge 220 cm	81010020 81040020 81030020	Stück Stück Stück	11,50 19,60 19,60
Bankanschlussprofil	 Sägesschnitte für 10mm Sägesschnitte für 20mm Sägesschnitte für 30mm Alle Sägesschnitte bei der Montage möglich.	weiß	12 x 40 mm	82401051	lfm	9,99
Bodeneinstandsprofil 70 mm Wärmedämmwert U = 0,39 W/m²K Schalldämmwert Rw = 28 dB		2,5mm PVC-Decklage 65mm PET-Recyclingschaum 2,5mm PVC-Decklage	70 x 100 mm 70 x 150 mm 70 x 200 mm	07015001 07015000 07020010	lfm lfm lfm	38,99 51,99 64,99
Abdeckleiste selbstklebend, Kunststoff		weiß weiß grau grau anthrazit anthrazit	30 x 3 mm 50 x 3 mm 30 x 3 mm 50 x 3 mm 30 x 3 mm 50 x 3 mm	81010440 81010430 81040440 81040430 81030460 81030430	lfm lfm lfm lfm lfm lfm	6,99 6,99 7,99 7,99 7,99 7,99
Haustürzylinder mit 3 Schlüsseln (40/40)		-	Länge 40 x 40 mm	81050080	Stück	12,99
Haustürzylinder mit 5 Schlüsseln (40/40)		Aufbohrschutz, Not+Gefahrenfunktion	Länge 40 x 40 mm	81050120	Stück	34,99
Elektrischer Türöffner 10-24 Volt mit Tagesentriegelung		DIN Links DIN Rechts E-Öffner inkl. Montage	- - -	81050071 81050072 81050070	Stück Stück Stück	69,99 69,99 89,99
Rahmenschrauben		silber	7,5 x 152 mm	81050130	Stück	0,99
Metallrahmendübel		silber	10 x 152 mm	81050150	Stück	0,99
Türschließer ohne Feststeller		weiß	-	81010120	Stück	95,99
Türschließer mit Feststeller und 90 Grad Arretierung NEU	 Abbildung ähnlich	silber	-	82010120	Stück	172,99
Fugendichtband Für Fugenbreite von 6 bis 16 x 74 mm		schwarz selbstklebend vorkomprimiert	Länge 8 m (Rolle) 6-16 x 74 mm	81070160	Rolle	78,99

Türmontage „Tipp für Selbermacher“

1.

Messen Sie die Türöffnung jeweils in Breite und Höhe oben - mitte - unten waage- bzw. lotrecht aus. Ziehen Sie dann jeweils von Breite und Höhe mind. 2 cm ab. Somit erhalten Sie das benötigte Türmaß, welches Sie für Ihre Türgröße auf den nächsten kleineren vollen cm angeben.

Bedenken Sie, das sog. Spaltmaße unter 10 mm nach der Energieeinsparverordnung (ENEV) nicht erlaubt sind, weil sie als nicht dämmbar gelten.

2.

Die Tür auspacken und auf Mängel überprüfen. Die Tür nicht einbauen, wenn ein Mangel festgestellt wird.

3.

Den Türflügel öffnen und aushängen. Den Rahmen mit den beiden aufrechten Rahmenteilern auf Distanzklötze stellen. Der Abstand zwischen Rahmen und Laibung sollte zu beiden Seiten gleich groß sein. Den Türrahmen jetzt waage- und lotrecht ausrichten und an beiden Seiten mit Keilen fixieren. Bitte keinen Distanzklotz in der Mitte unter der Bodenschwelle anbringen. Beim Fixieren mit Keilen darauf achten, dass sich der Rahmen nicht verdreht oder verzieht.

4.

Jetzt die Dübellöcher bandseitig bohren. Wir empfehlen bandseitig je einen Dübel auf Höhe des Türbandes (Scharnieres) jedoch nicht mehr als 40 cm Dübelabstand. Montageschraube oder Rahmendübel einstecken und festziehen (möglichst von Hand).

5.

Nun den Flügel einhängen und die Schließfunktion der Tür prüfen. Die Keile ggf. nachklopfen. Sie können so den Sitz der Tür einstellen bis diese funktioniert.

6.

Jetzt die Dübelpositionen der Griff - oder Drückenseite festlegen. Wir empfehlen jeweils einen Dübel ober- und unterhalb des Mittenschließblechs. Ansonsten verfahren Sie wie bandseitig.

7.

Danach die Anschlussfugen zum Mauerwerk dämmen. Beim Einsatz von Montageschaum sollte der Rahmen mit Spreizen in Form gehalten werden.

8.

Um der aktuellen Montageempfehlung nach RAL zu entsprechen, muss der ausgehärtete Schaum beidseitig beigeschnitten und der Fugenbereich innen und außen mit einem Fugendichtband versehen werden.

Aufmaßhilfe:

Dübelpositionen:

Bandseitig ca. 150 mm von oben/unten,
bzw. ca. 5 cm oben/unterhalb von jedem Band
(6 Dübel).

Schlossseitig ca. 150 mm von oben/unten
+ jeweils in Höhe der Schwenkriegel
(6 Dübel) = **Gesamt 12 Dübel.**

Bitte beachten Sie, dass für eine gute Montage
der Tür das Spaltmaß zwischen Rahmen und
Mauerwerk nicht größer als 15 mm sein sollte.

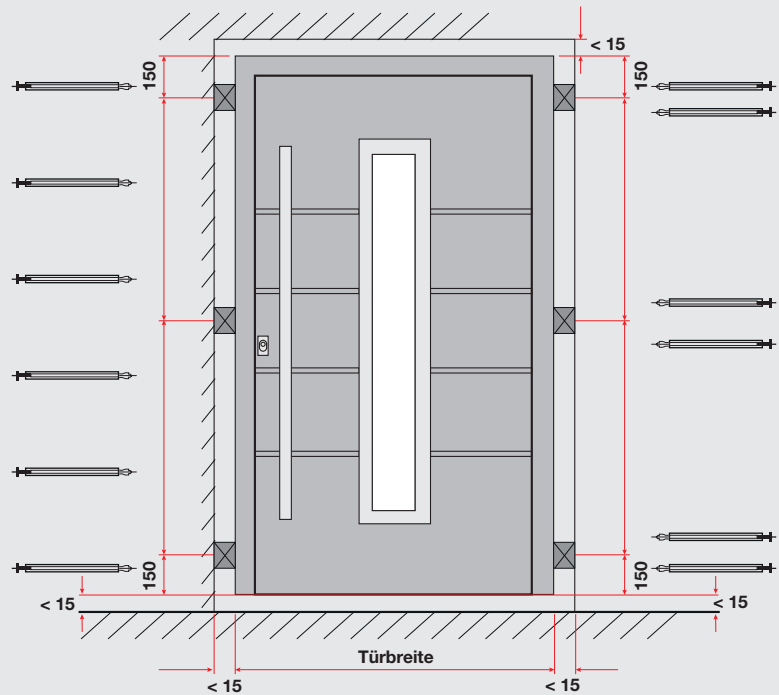

Bestellhöhe

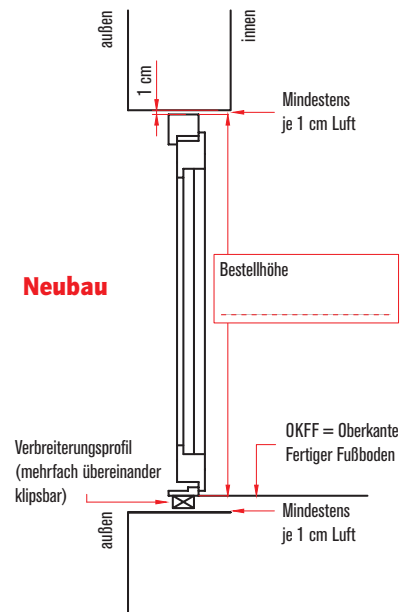
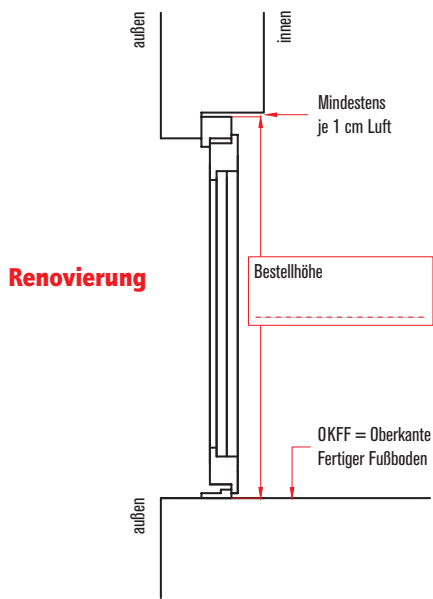

Ermittlung der Breite

Zwischen den Laibungen montiert.

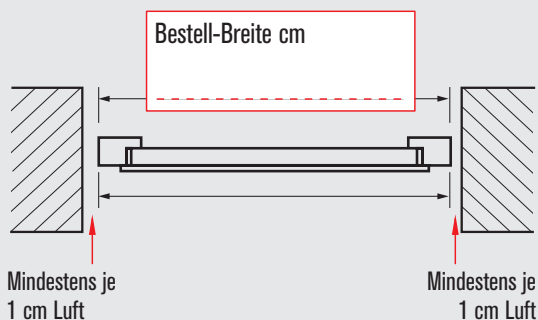

Im Anschlag montiert.
Rahmenanschlag maximal 5 cm.

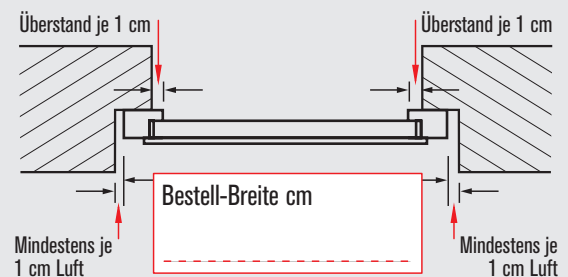



Unser Liefersortiment:

Fenster

- Kunststoff-Kellerfenster
- Kunststoff-Wohnraumfenster
- Kunststoff-Sicherheitsfenster



Haus- und Nebeneingangstüren

- Kunststoff-Nebeneingangstüren
- Kunststoff-Haustüren
- Aluminium-Haustüren
- Aluminium-Haustüren



Schiebetüren

- Parallel-Schiebekipptüren
- Rolllädebetüren
- Hebeschiebetüren

Rollläden + Jalousien

- Aufsatzrollläden
- Vorbaurollläden und Jalousien

Aluminium-Zäune

Aluminium-Außenfensterbänke

Aluminium-Elementfassaden

uvm. ...

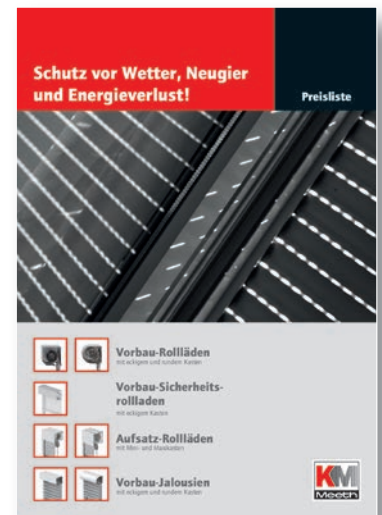

Ihr KM-Meeth Fachbetrieb: